

SmartSelect macht Planung einfach schneller – Konfigurator für alternative Abdichtung im Verbund unter smartselect.kessel.de

Für **Produkt-Details im Internet** bitte auf die markierten Artikelnummern klicken!

Die robusten Objektabläufe aus PP



Boden-/Deckenabläufe **Practicus** mit Pressdichtungsflansch und *Variofix*-Dünnbettaufsatz

FLEXIBLER EINBAU

Variable Aufsatzstücke drehbar, neigbar, höhenverstellbar



VARIABLEL

Bei Dünnbettaufsätzen sind die Roste zusätzlich verschiebbar zur Anpassung an das Fliesenraster.



EINBAUHILFE

Günstiger und schneller Einbau bei Abläufen mit senkrechtem Auslauf: *Quick-Fit* Durchgangsdichtung für Kernlochbohrungen von nur $\varnothing 160$ mm.



BAUKASTEN

Individuelle Ablaufzusammenstellung im KESSEL-Baukastensystem mit umfangreicher Auswahl an Aufsatzstücken mit Rostabdeckungen oder Duschrinnenaufsätzen.

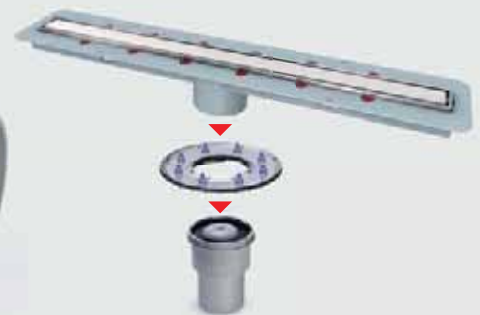

SCHALLSCHUTZ

Nach Messung des Fraunhofer Instituts Stuttgart:
Boden- / Deckenablauf *Practicus*
- ≥ 18 dB(A) nach DIN 4109 - ≥ 15 dB(A) nach VDI 4100 SST III

Die Objektabläufe aus PP für alle Bodenaufbauten und Abdichtungsarten.

Jetzt neu: Dünnbettaufsatzstücke und Aufsatzstücke mit Rostabdeckungen aus Edelstahl V4A für aggressive Medien (Seite 166/167).

BRAND- UND RAUCHGASSCHUTZ

FIRE-KIT / QUICK-FIT MIT BRANDSCHUTZ

Brand- und Rauchgasschutzeinsatz *Fire-Kit* und *Quick-Fit* Durchgangsdichtung mit Brandschutz für Abläufe mit senkrechtem Auslauf optional. Mit Zulassung Z-19.17-1719.

Für
Produkt-Details
im Internet
 bitte auf die
 markierten
 Artikelnummern
 klicken!

Abflussleistung 1,8 l/s / 1,1 l/s*,
 Sperrwasserhöhe 50 mm

Bestell-Matrix - Practicus mit Pressdichtungsflansch

Grundkörper (PG 1)	Aufsatzstücke (PG 1)																							
<p>Practicus aus PP mit Pressdichtungsflansch mit Geruchverschluss</p> <p>VE 1/48</p> <table border="1"> <tr><td>DN</td><td>50</td><td>70</td><td>100</td></tr> <tr><td>B</td><td>245</td><td>134</td><td>148</td></tr> <tr><td>H</td><td>120</td><td>107</td><td>90</td></tr> </table> <p>VE 1/36</p> <table border="1"> <tr><td>DN</td><td>50</td><td>70</td><td>100</td></tr> <tr><td>H</td><td>100</td><td>110</td><td>110</td></tr> </table>	DN	50	70	100	B	245	134	148	H	120	107	90	DN	50	70	100	H	100	110	110	<p>Dünnbettaufsatz aus ABS, mit Gewebematte</p> <p>mit Schlitzrost 138 x 138 mm und Rahmen aus Edelstahl V2A, Klasse L 15, verschraubt</p> <p>Art.Nr. 48 963 VE 1/36</p>	<p>Dünnbettaufsatz aus ABS, mit Gewebematte</p> <p>mit Designrost Kessel 120 x 120 mm und Rahmen aus Edelstahl V2A, Klasse L 15, Lock & Lift-System</p> <p>Art.Nr. 48 904 VE 1/36</p>	<p>Aufsatzstück aus ABS</p> <p>mit Designrost Kessel 120 x 120 mm, und Rahmen aus Edelstahl V2A, Klasse L 15, Lock & Lift-System</p> <p>Art.Nr. 48 201 VE 1/120</p>	<p>Aufsatzstück aus ABS</p> <p>mit Schlitzrost 138 x 138 mm aus Edelstahl V2A, Klasse K 3, verschraubt</p> <p>Art.Nr. 48 950 VE 1/120</p>
DN	50	70	100																					
B	245	134	148																					
H	120	107	90																					
DN	50	70	100																					
H	100	110	110																					
DN 50	Komplettartikel aus Kombination Ablaufgrundkörper und Aufsatzstück VE 1/-																							
Auslauf seitlich Art.Nr. 45 159	45 159.51	45 159.53	45 159.63	45 159.11																				
Auslauf senkrecht Art.Nr. 45 259	45 259.51	45 259.53	45 259.63	45 259.11																				
DN 70	Komplettartikel aus Kombination Ablaufgrundkörper und Aufsatzstück VE 1/-																							
Auslauf seitlich Art.Nr. 45 179	45 179.51	45 179.53	45 179.63	45 179.11																				
Auslauf senkrecht Art.Nr. 45 279	45 279.51	45 279.53	45 279.63	45 279.11																				
DN 100	Komplettartikel aus Kombination Ablaufgrundkörper und Aufsatzstück VE 1/-																							
Auslauf seitlich Art.Nr. 45 119	45 119.51	45 119.53	45 119.63	45 119.11																				
Auslauf senkrecht Art.Nr. 45 219	45 219.51	45 219.53	45 219.63	45 219.11																				









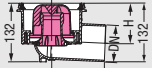

Andere Einzelteil-Kombinationen und Zubehör siehe Baukastensystem Seite 164 - 169

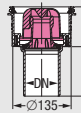

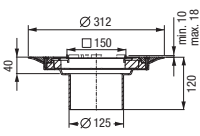
DIN EN 1253-1

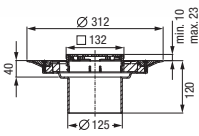
* bei Anstau 20 mm / 10 mm

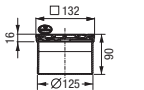
Bestell-Matrix - *Practicus* mit Anschlussrand

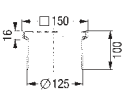
Grundkörper (PG 1)	Aufsatzstücke (PG 1)																							
<p>Practicus aus PP mit Anschlussrand mit Geruchverschluss</p>  <p>VE 1/100</p>  <table border="1"> <tr><td>DN</td><td>50</td><td>70</td><td>100</td></tr> <tr><td>B</td><td>245</td><td>134</td><td>148</td></tr> <tr><td>H</td><td>120</td><td>109</td><td>92</td></tr> </table>  <p>VE 1/120</p>  <table border="1"> <tr><td>DN</td><td>50</td><td>70</td><td>100</td></tr> <tr><td>H</td><td>100</td><td>110</td><td>110</td></tr> </table>	DN	50	70	100	B	245	134	148	H	120	109	92	DN	50	70	100	H	100	110	110	<p>Dünnbettaufsatz aus ABS, mit Gewebematte</p>   <p>mit Schlitzrost 138 x 138 mm und Rahmen aus Edelstahl V2A, Klasse L 15, verschraubt</p> <p>Art.Nr. 48 963 VE 1/36</p>	<p>Dünnbettaufsatz aus ABS, mit Gewebematte</p>   <p>mit Designrost Kessel 120 x 120 mm und Rahmen aus Edelstahl V2A, Klasse L 15, Lock & Lift-System</p> <p>Art.Nr. 48 904 VE 1/36</p>	<p>Aufsatzstück aus ABS</p>   <p>mit Designrost Kessel 120 x 120 mm, und Rahmen aus Edelstahl V2A, Klasse L 15, Lock & Lift-System</p> <p>Art.Nr. 48 201 VE 1/120</p>	<p>Aufsatzstück aus ABS</p>   <p>mit Schlitzrost 138 x 138 mm aus Edelstahl V2A, Klasse K 3, verschraubt</p> <p>Art.Nr. 48 950 VE 1/120</p>
DN	50	70	100																					
B	245	134	148																					
H	120	109	92																					
DN	50	70	100																					
H	100	110	110																					
DN 50	Komplettartikel aus Kombination Ablaufgrundkörper und Aufsatzstück VE 1/-																							
Auslauf seitlich Art.Nr. 45 150	45 150.51	45 150.53	45 150.63	45 150.11																				
Auslauf senkrecht Art.Nr. 45 250	45 250.51	45 250.53	45 250.63	45 250.11																				
DN 70	Komplettartikel aus Kombination Ablaufgrundkörper und Aufsatzstück VE 1/-																							
Auslauf seitlich Art.Nr. 45 170	45 170.51	45 170.53	45 170.63	45 170.11																				
Auslauf senkrecht Art.Nr. 45 270	45 270.51	45 270.53	45 270.63	45 270.11																				
DN 100	Komplettartikel aus Kombination Ablaufgrundkörper und Aufsatzstück VE 1/-																							
Auslauf seitlich Art.Nr. 45 110	45 110.51	45 110.53	45 110.63	45 110.11																				
Auslauf senkrecht Art.Nr. 45 210	45 210.51	45 210.53	45 210.63	45 210.11																				

Andere Einzelteil-Kombinationen und Zubehör siehe Baukastensystem Seite 164 - 169



DIN EN 1253-1

* bei Anstau 20 mm / 10 mm